

40-FOOT CONTAINER

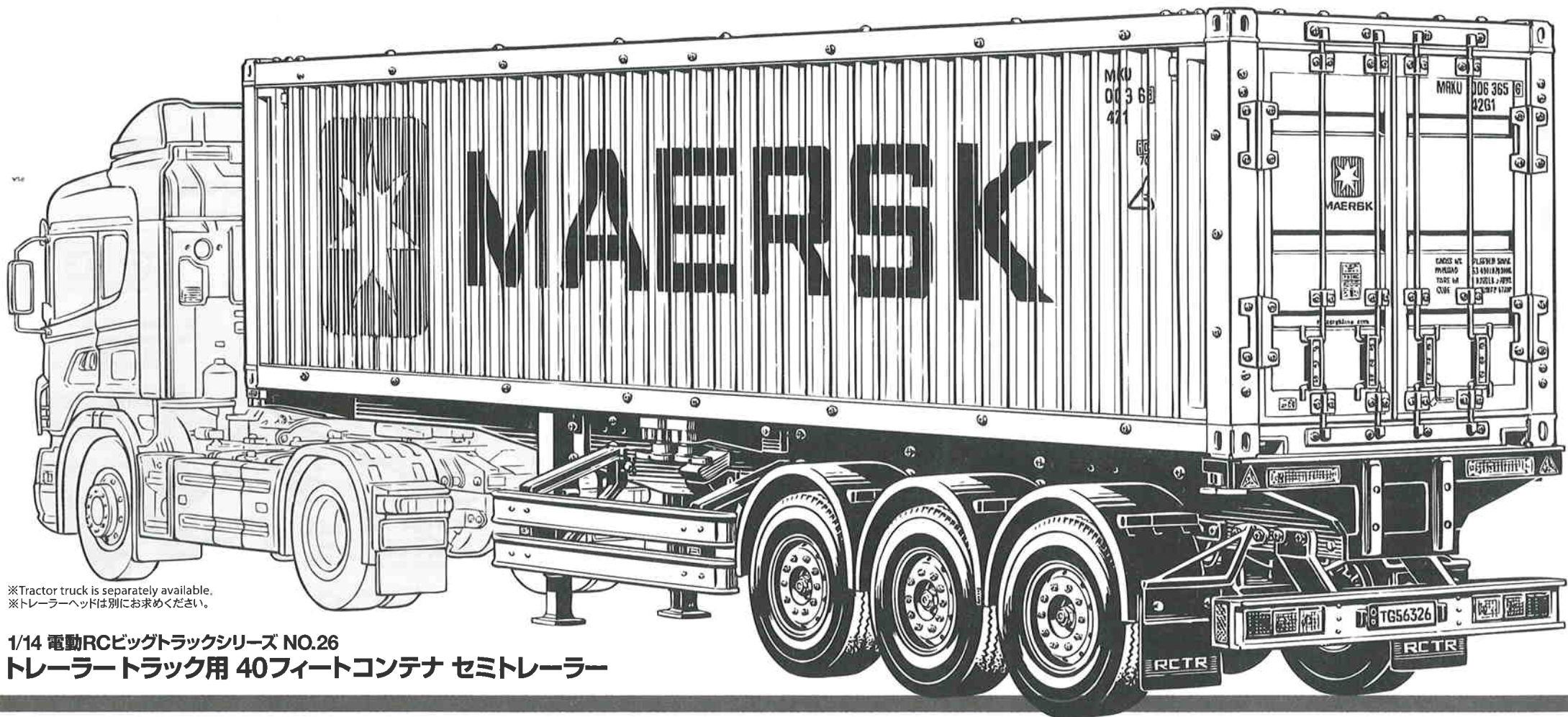

SEMI-TRAILER for TAMIYA 1/14 SCALE R/C TRACTOR TRUCK

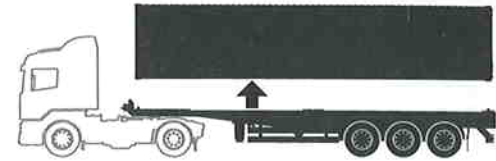

※Tractor truck is separately available.
※トレーラーヘッドは別にお求めください。

1/14 電動RCビッグトラックシリーズ NO.26
トレーラートラック用 40フィートコンテナ セミトレーラー

作る前にならずお読みください。
Read before assembly.
Erst lesen - dann bauen.
Lire avant assemblage.

★お買い求めの際、また組み立ての前には必ず内容をお確かめください。万一不良部品、不足部品などありました場合には、お買い求めの販売店にご相談ください。
★小さなビス、ナット類が多く、よく似た形の部品もあります。図をよく見てゆっくり確実に組んでください。金具部品は少し多めに入っています。予備として使ってください。

★Study the instructions thoroughly before assembly.
★There are many small screws, nuts and similar parts. Assemble them carefully referring to the drawings. Extra screws and nuts are included. Use them as spares.

★Vor Baubeginn die Bauanleitung genau durchlesen.
★Viele kleine Schrauben und Muttern etc. müssen genau der Anleitung nach eingebaut werden. Es liegen zusätzliche Schrauben und -muttern bei. Als Ersatzteile verwenden.

★Assimilez les instructions parfaitement avant l'assemblage.

★Il y a beaucoup de petites vis, d'écrous et de pièces similaires. Les assembler soigneusement en se référant aux dessins. Des vis et des écrous supplémentaires sont inclus. Les utiliser comme pièces de rechange.

《使用する塗料》
TAMIYA PAINT COLORS
TAMIYA-FARBE
PEINTURES TAMIYA

TS-26 ●ピュアホワイト / Pure white / Glanz Weiß / Blanc pur

TS-29 ●セミグロスブラック / Semi gloss black / (X-18) Seidenglanz Schwarz / Noir satiné

TS-79 ●セミグロスクリヤー / Semi gloss clear / Seidenmatt Klar / Vernis satine

TS-81 ●ロイヤルライトグレイ / Royal light gray / Royal Hellgrau / Gris Clair Royal

X-5 ●グリーン / Green / Grün / Vert

XF-1 ●フラットブラック / Flat black / Matt Schwarz / Noir mat

《用意する工具》
TOOLS RECOMMENDED
BENÖTIGTE WERKZEUGE
OUTILLAGE

+ドライバー (大, 小)
+ Screwdriver (large, small)
+ Schraubenzieher (groß, klein)
Tournevis + (grand, petit)

クラフトナイフ
Modeling knife
Modellbaumesser
Couteau de modéliste

ラジオペンチ
Long nose pliers
Flachzange
Pinces à becs longs

ニッパー
Side cutters
Seitenschneider
Pinces coupantes

はさみ
Scissors
Schere
Ciseaux

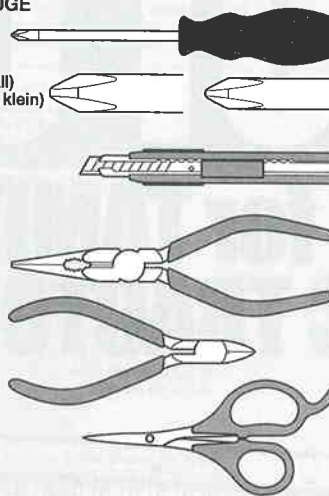

ピンセット
Tweezers
Pinzette
Précelles

プラスチックモデル用接着剤
Plastic cement
Plastikkleber
Colle plastique

合成ゴム系接着剤
Plastic cement
Plastikkleber
Colle plastique

瞬間接着剤 (タイヤ用)
Instant cement
Sekundenkleber
Colle rapide

メタルプライマー
Metal primer
Metallgrundierung
Apprêt pour métal

★この他に、ヤスリや柔らかかな布があると便利です。
★File and soft cloth will also assist in construction.
★Hilfreich für den Zusammenbau können sein:
Feile, weiches Tuch.
★Des limes et un chiffon doux seront également utiles.

A 1~4
袋詰Aを使用します
BAG A / BEUTEL A / SACHET A

1
3×12mm タッピングビス
Tapping screw
Schneidschraube
Vis taraudeuse
BA6 ×16

1 シャーシフレーム
Chassis frame
Chassisrahmen
Longeron

★シャーシフレームは保護フィルムをはがして使用してください。
★Remove vinyl protective film from frames.
★Schutzfolie von Rahmen abziehen.
★Enlever le film de protection des longerons.

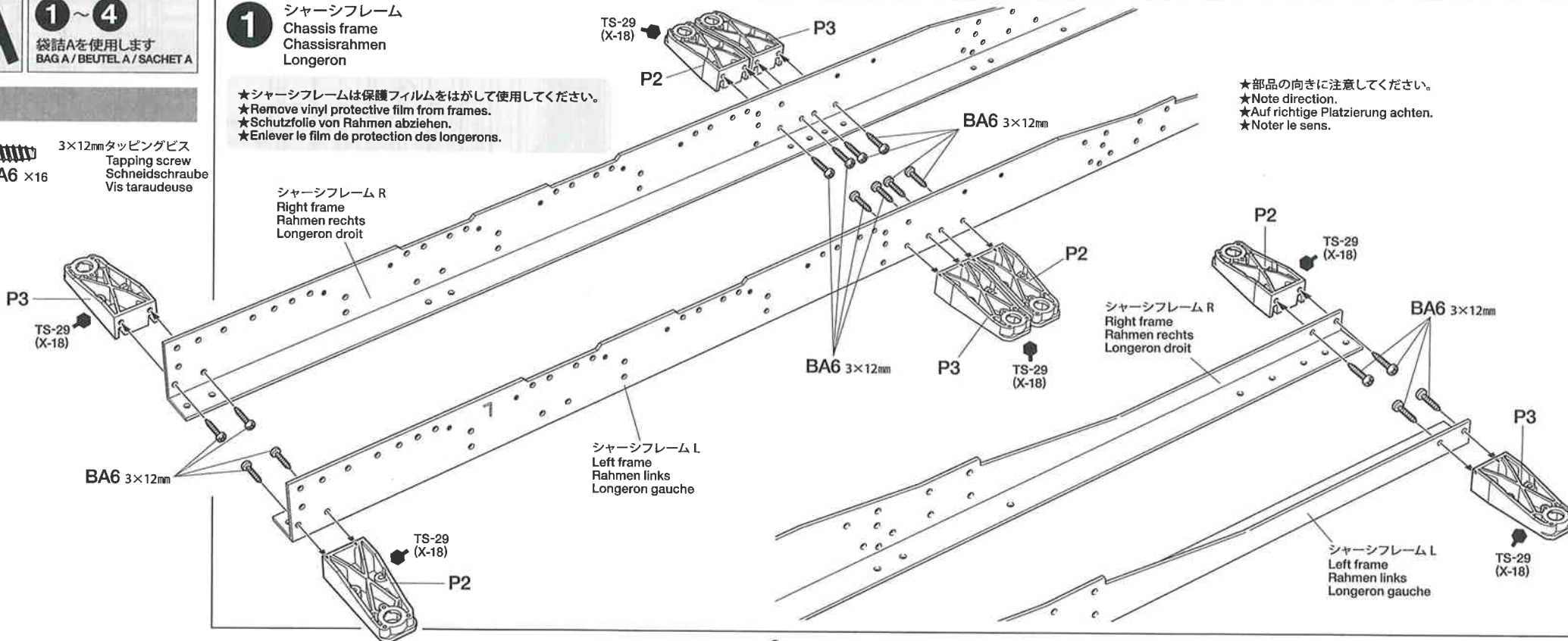

★部品の向きに注意してください。
★Note direction.
★Auf richtige Platzierung achten.
★Noter le sens.

2

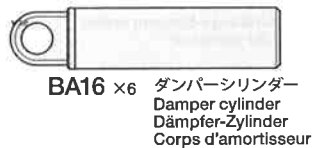
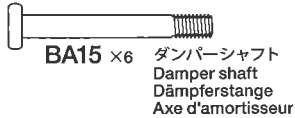
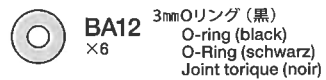
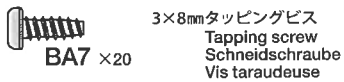
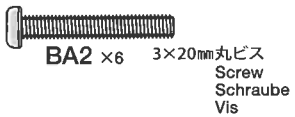

このマークの部品、部分にはネジロック剤を使ってネジのゆるみ防止します。
Apply thread lock to the sections shown by this mark.
Auf die mit dieser Markierung gekennzeichneten Bereiche Schraubensicherung auftragen.
Appliquer du frein-filet sur les zones repérées par cette icône.



★樹脂製パーツに付かないようにしてください。パーツを傷す恐れがあります。
★Gel Type Thread Lock may damage plastic. Avoid direct contact with plastic parts.
★Gelförmige Schraubensicherung kann Plastik angreifen. Vermeiden Sie direkten Kontakt mit Plastikteilen.
★Le frein-filet type gel attaquent le plastique. Ne jamais tremper les pièces plastique dans du frein-filet type gel.

2

ダンパー
Damper
Stoßdämpfer
Amortisseur

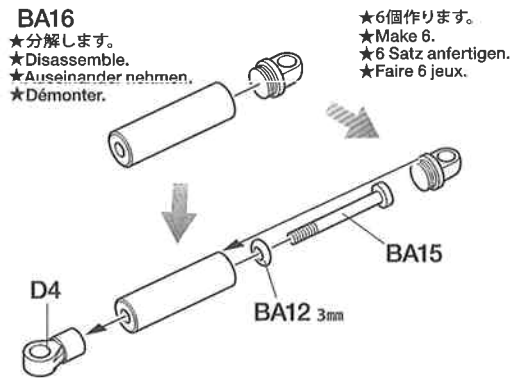

★3個作ります。
★Make 3.
★3 Satz anfertigen.
★Faire 3 jeux.

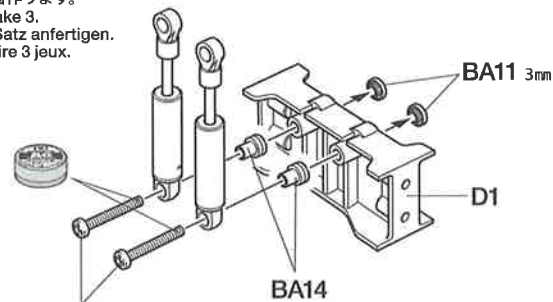

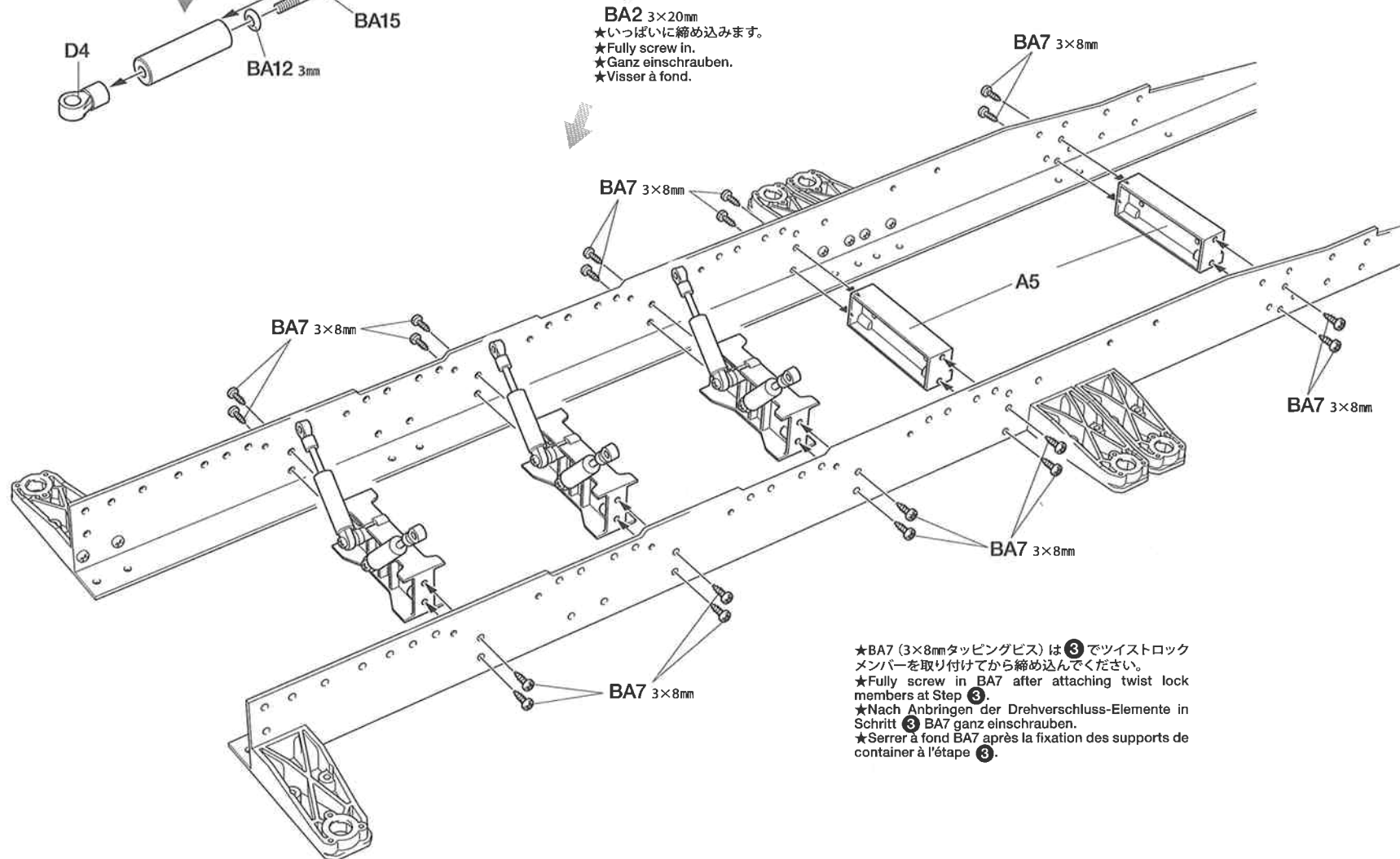

BA2 3×20mm
★いっぱい締めます。
★Fully screw in.
★Ganz einschrauben.
★Visser à fond.



★BA7 (3×8mmタッピングビス) は③でツイストロックメンバを取り付けてから締め込んでください。
★Fully screw in BA7 after attaching twist lock members at Step ③.
★Nach Anbringen der Drehverschluss-Elemente in Schritt ③ BA7 ganz einschrauben.
★Serrer à fond BA7 après la fixation des supports de container à l'étape ③.

3

 3×10mm皿ビス
Screw
Schraube
Vis
BA5 ×16

 3×10mm皿タッピングビス
Tapping screw
Schneidschraube
Vis taraudeuse
BA8 ×16

 2×8mm皿タッピングビス
Tapping screw
Schneidschraube
Vis taraudeuse
BA9 ×24

 3mmフランジナット
Flange nut
Kragennutter
Ecrou à flasque
BA10
×16

注意!

CAUTION

★各部品は位置決めをしてから、ゆがみやねじれに注意してネジを締め込みます。

★Be sure to properly position parts before tightening screws to prevent deformation.

★Achten Sie auf exakte Ausrichtung der Teile, bevor Sie die Schrauben festziehen, um Deformationen zu vermeiden.

★S'assurer du bon placement des pièces avant de serrer les vis, pour éviter les déformations.

タミヤカタログ

スケールモデルを中心に掲載したタミヤカタログは年に一回発行されています。ご希望の方は模型店でおたずねください。

TAMIYA COLOR CATALOGUE

The latest in cars, boats, tanks and ships. Motorized and museum quality models are all shown in full color in Tamiya's latest catalogue. English / Spanish, German / French and Japanese versions available.

3

ツイストロックメンバー

Twist lock member
Das Verbindungs-Element drehen
Support de container

★BA9 (2×8mm皿タッピング) を始めにネジ込みます。
★Attach BA9 first.
★BA9 zuerst anbringen.
★Fixer BA9 en premier.

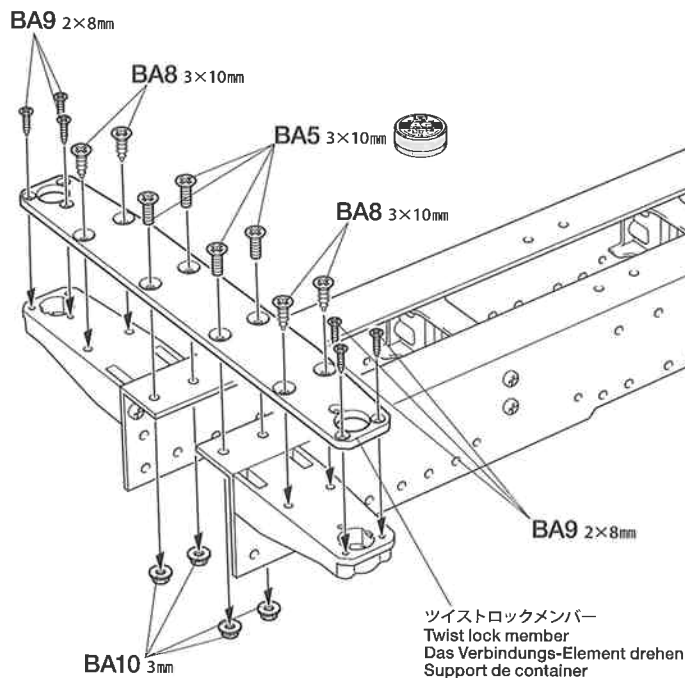

★部品の向きに注意してください。
★Note direction.
★Auf richtige Platzierung achten.
★Noter le sens.

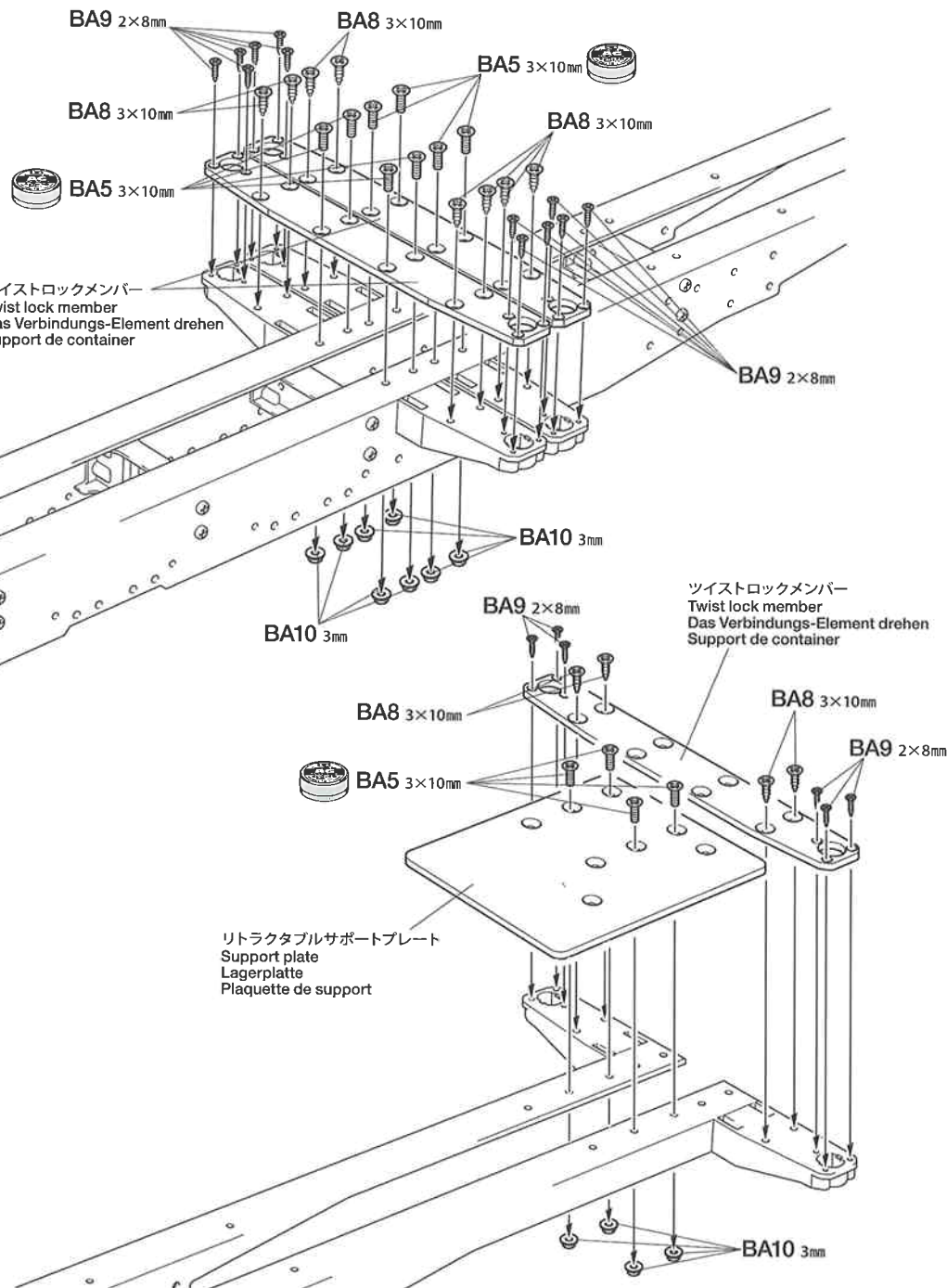

4

BA1 x4 3x22mm丸ビス
Screw
Schraube
Vis

BA3 x8 3x15mm丸ビス
Screw
Schraube
Vis

BA4 x20 3x10mm丸ビス
Screw
Schraube
Vis

BA10 x32 3mmフランジナット
Flange nut
Kragenmutter
Ecrou à flasque

BA13 x4 5x13mm丸ブッシュ
Round bushing
Kreishülse
Entretoise



BA17 x8 イコライザービーム
Equalizer beam
Ausgleichsbügel
Pièce d'équilibrage



グリス
Grease
Fett
Graisse

このマークはグリスを塗る部分に指示しました。必ず、グリスアップして、組みこんでください。

Apply grease to the places shown by this mark. Apply grease first, then assemble.

Stellen mit diesem Zeichen erst Fett, dann zusammenbauen.

Graisse les endroits indiqués par ce symbole. Graisser d'abord, assembler ensuite.

4

サスプレート
Suspension plate
Aufhängungsplatte
Plaquette de suspension

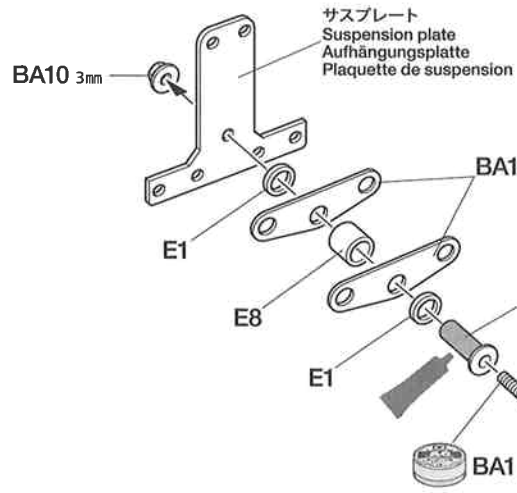

★4個作ります。
★Make 4.
★4 Satz anfertigen.
★Faire 4 jeux.

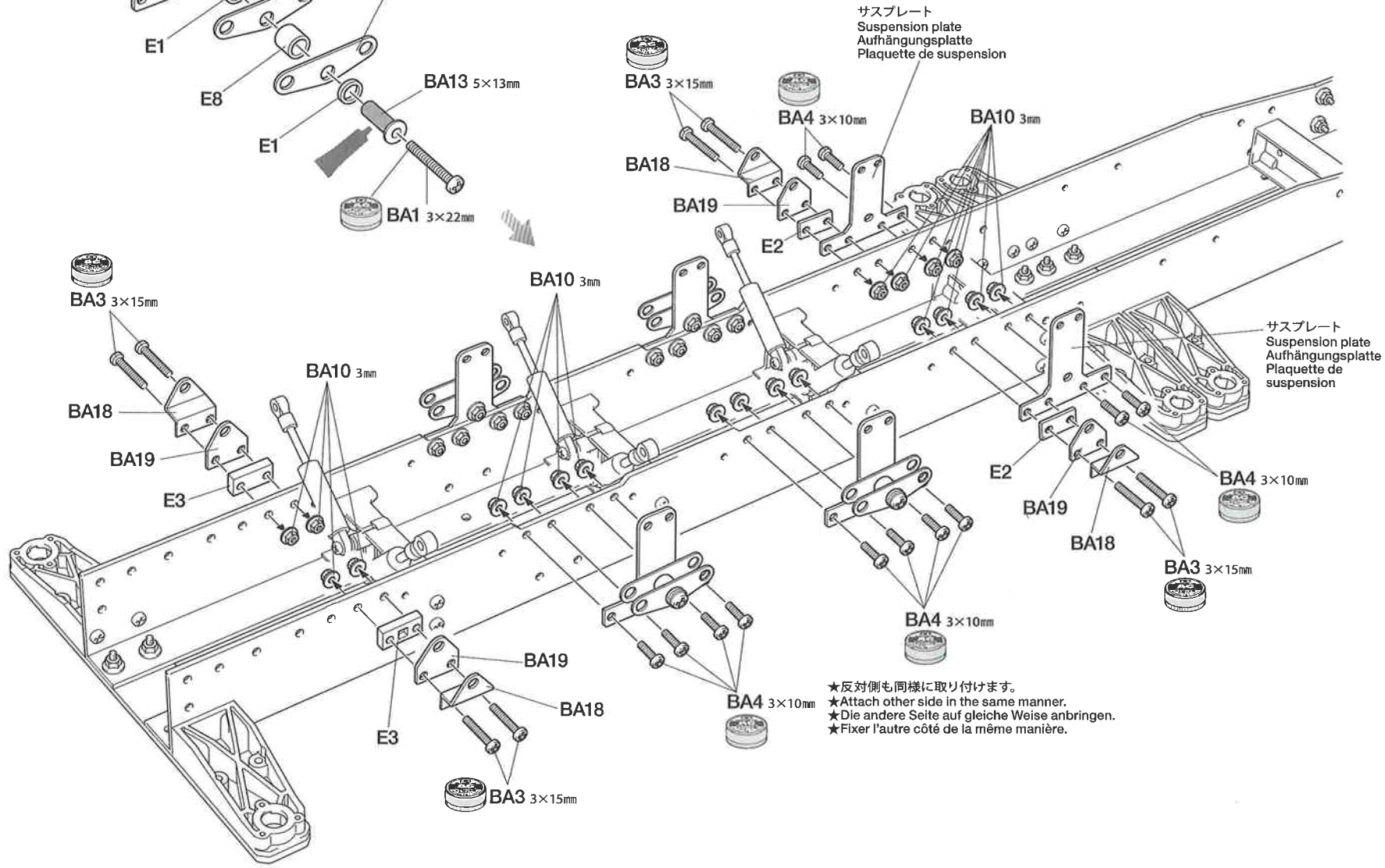

★反対側も同様に取り付けます。
★Attach other side in the same manner.
★Die andere Seite auf gleiche Weise anbringen.
★Fixer l'autre côté de la même manière.

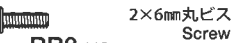
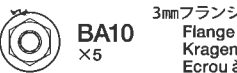
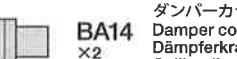
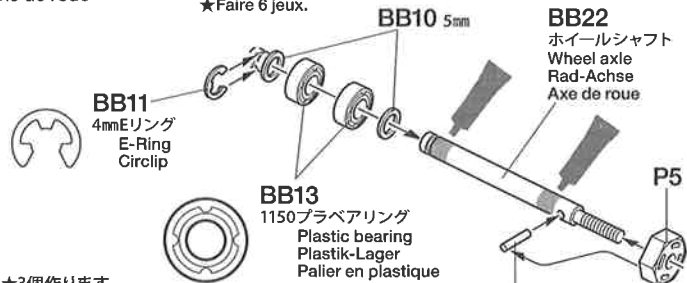
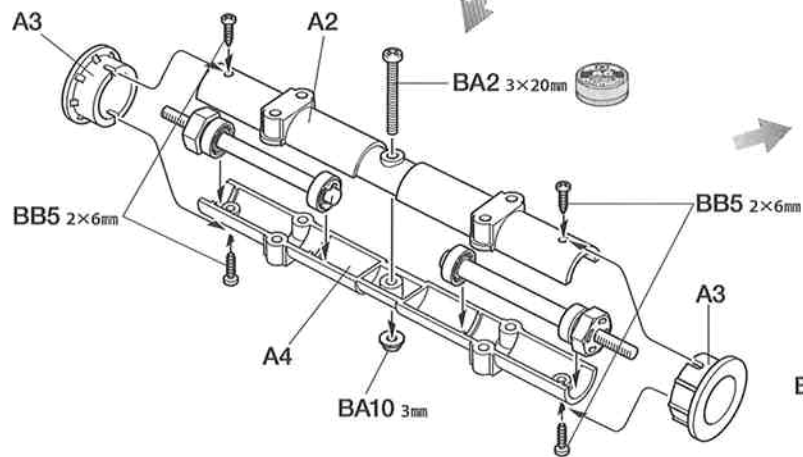
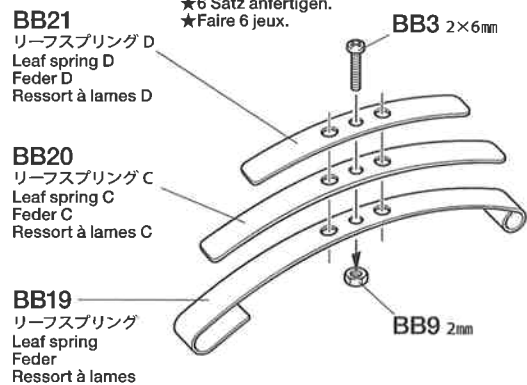
B**5~11**袋詰Bを使用します
BAG B / BEUTEL B / SACHET B**5****BB1** ×12 3×30mm丸ビス
Screw
Schraube
Vis**BA2** ×3 3×20mm丸ビス
Screw
Schraube
Vis**BA3** ×2 3×15mm丸ビス
Screw
Schraube
Vis**BB3** ×6 2×6mm丸ビス
Screw
Schraube
Vis**BB5** ×12 2×6mmタッピングビス
Tapping screw
Schneidschraube
Vis taraudeuse**BA10** ×5 3mmフランジナット
Flange nut
Kragennutter
Ecrou à flasque**BB7** ×4 3mmロックナット
Lock nut
Sicherungsmutter
Ecrou nylstop**BB8** ×12 3mmナット
Nut
Mutter
Ecrou**BB9** ×6 2mmナット
Nut
Mutter
Ecrou**BB10** ×12 5mmワッシャー
Washer
Beilagscheibe
Rondelle**BB12** ×6 2×10mmシャフト
Shaft
Achse
Axe**BB15** ×4 3×14mm段付ビス
Step screw
Paßschraube
Vis décolletée**BA14** ×2 ダンパーカラー
Damper collar
Dämpferkragen
Collier d'amortisseur**5**ホイールアクスル
Wheel axle
Radachse
Axe de roue★6個作ります。
★Make 6.
★6 Satz anfertigen.
★Faire 6 jeux.★3個作ります。
★Make 3.
★3 Satz anfertigen.
★Faire 3 jeux.★6個作ります。
★Make 6.
★6 Satz anfertigen.
★Faire 6 jeux.★3個作ります。
★Make 3.
★3 Satz anfertigen.
★Faire 3 jeux.