

ジュニア

TAMIYA 2 BELT DRIVEN 4WD CHASSIS

Ver 1.00
SETTING SHEET
セッティングシート

氏名 Name 村上 幸弘

日付 Date 2010. 8. 8.

気温 Air temp.

湿度 Humidity

コース Track 今治

コースコンディション Track condition good.

路面温度 Track

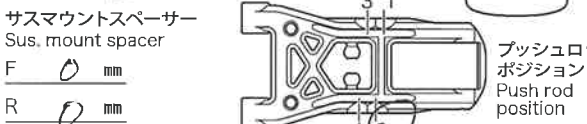
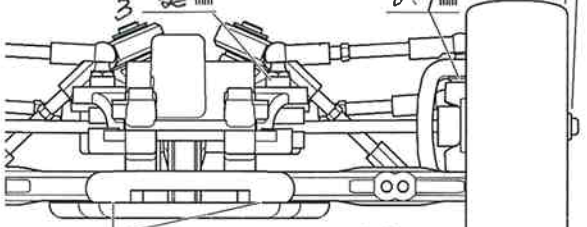
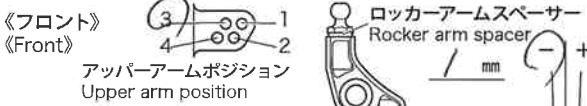

ハブキャリア Hub carrier 4 °

キャンバー角 Camber angle 1.0 °

車高 Ground clearance 4.7 mm

リバウンドストローク Rebound stroke 2.5 mm

フロントドライブ Front drive One-way

スタビライザー Stabilizer TFL S M H

ホイールハブ + スペーサー Wheel hub + Spacer 5 mm

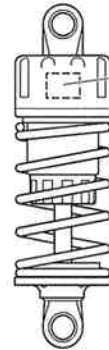

ダンパー Damper C.V.A. TRF(OP)

フォーム Foam 0 個 Piece(s)

ピストン Piston 3 穴 hole(s)

オイル Oil 400 番 #

スプリング Spring イエロー

ダンパーリテーナー Damper retainer

標準 normal 1mmダウン 1mm down

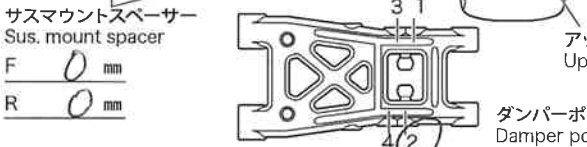
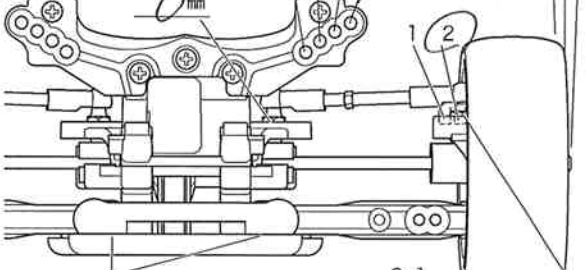
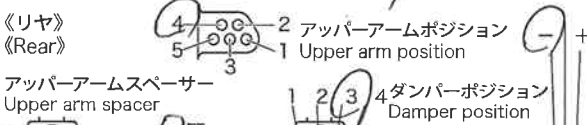
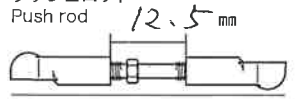

リアアップライト Rear uprights 0 °

キャンバー角 Camber angle 0.5 °

車高 Ground clearance 5.3 mm

リバウンドストローク Rebound stroke 2.0 mm

スタビライザー Stabilizer S M H

ホイールハブ + スペーサー Wheel hub + Spacer 5 mm



ダンパー Damper C.V.A. TRF(OP)

フォーム Foam 0 個 Piece(s)

ピストン Piston 3 穴 hole(s)

オイル Oil 400 番 #

スプリング Spring イエロー

ダンパーリテーナー Damper retainer

標準 normal 1mmダウン 1mm down

メモ Memo

フロントトー角 Toe angle (front) 1 °

Fサスマウント F sus. mount Front (A) Rear (A)

Rサスマウント R sus. mount Front (X) Rear (D)

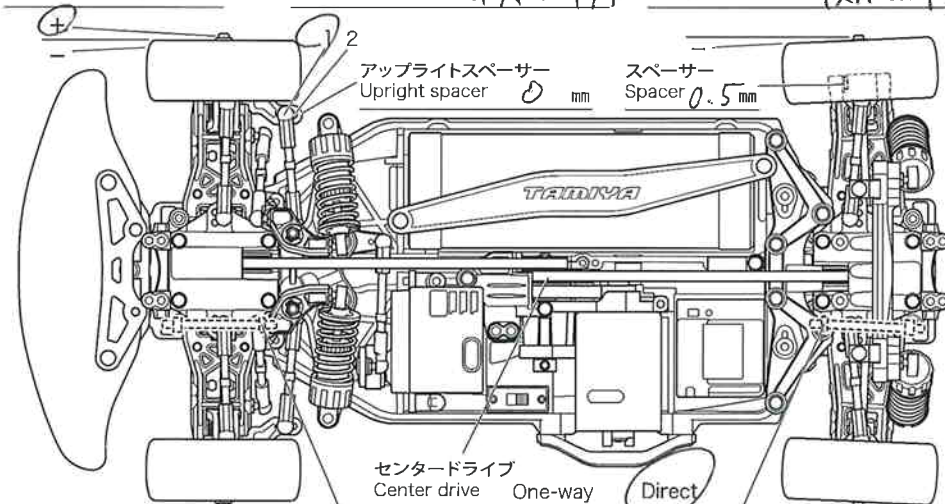

ロウデッキ Lower deck 標準

Fサスマウントスペーサー F sus. arm spacer mm

Rサスマウントスペーサー R sus. arm spacer mm

モーター Motor 314チューン

スパークギヤ Spur gear 70 T
ピニオンギヤ Pinion gear 20 T

バッテリー Battery 2400

ボディ Body Xanavi nismo GT-R

ウイング Wing OP-470

タイヤ Tire B3

ホイール Wheel 5本 オフセット
Wheel 5本 Off-set 0 mm

インナー Tire insert Y7T

ベストラップ Best lap