

F104 CHASSIS

SETTING SHEET セッティングシート

氏名 Name	萩原 慧	日付 Date	9/4	気温 Air temp.	湿度 Humidity
コース Track	コナン東出雲	コースコンディション Track condition		路面温度 Track temp.	

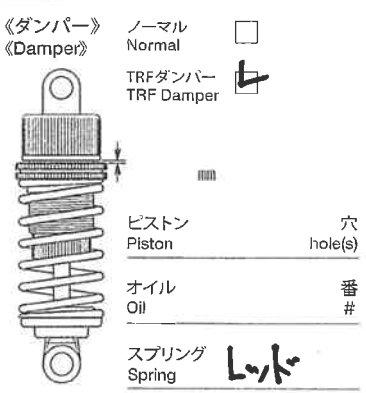
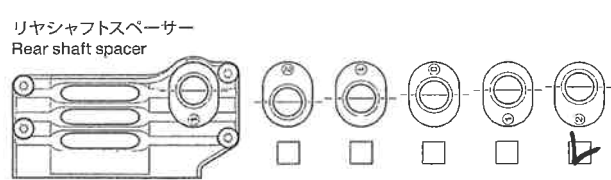
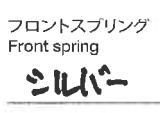
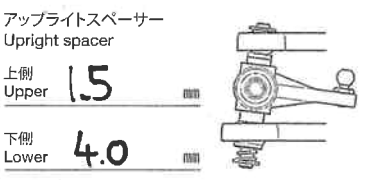
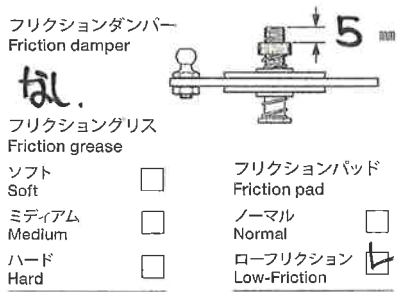
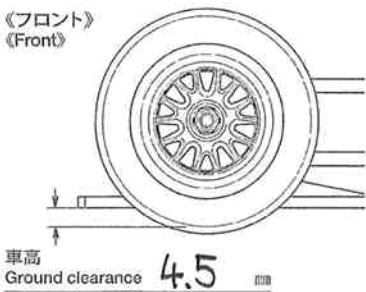
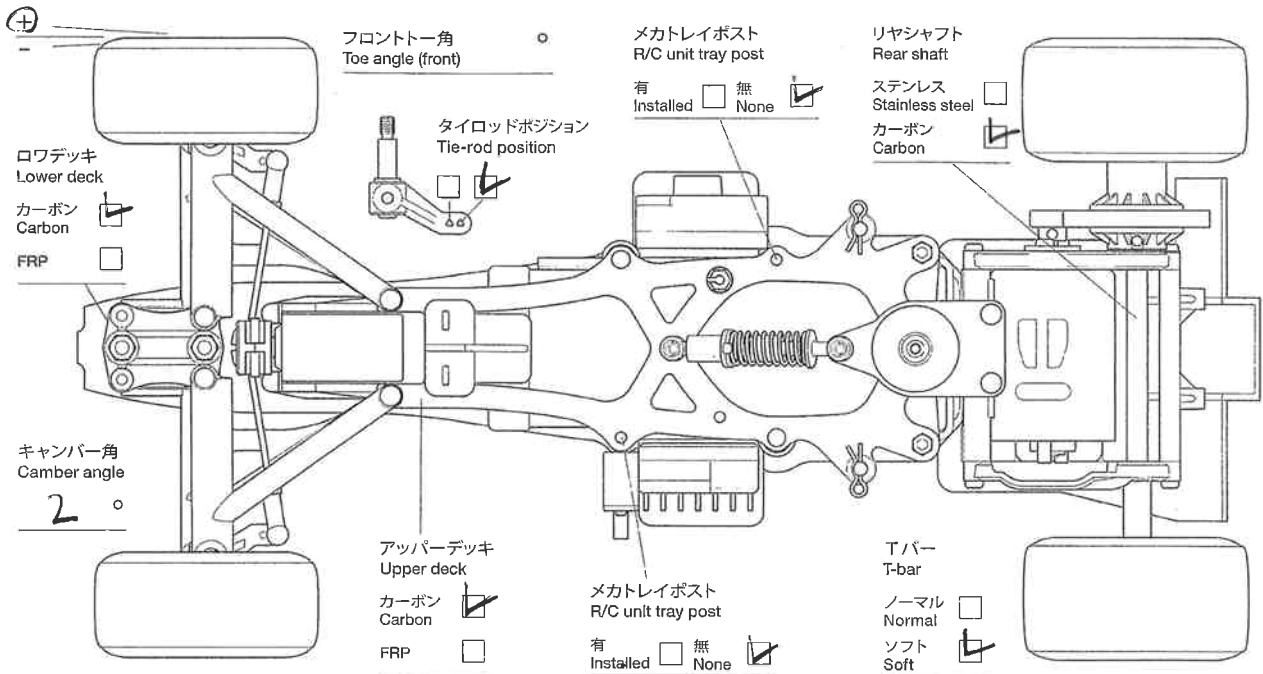

モーター Motor	7-ミラモン	スパークギヤ Spur gear	T	ピニオンギヤ Pinion gear	T
フロントホイール Front wheel		フロントタイヤ Front tire	JM 11-10	フロントタイヤ径 Front tire diameter	mm
リヤホイール Rear wheel		リヤタイヤ Rear tire	JM 17-10	リヤタイヤ径 Rear tire diameter	mm
ボディ Body	F104オランダIL	フロントウイング Front wing	F60	リヤウイング Rear wing	F60
バッテリー Battery	LF2200	ベストラップ Best lap			
メモ Memo					