

F104CP

F104 CHASSIS

Ver 1.00

SETTING SHEET セッティングシート

氏名 Name 森川 真人 日付 Date 8/21 (土) 気温 Air temp. 暑い 湿度 Humidity まあまあ

コース Track グリーンランド コースコンディション Track condition スリッピ 路面温度 Track temp.

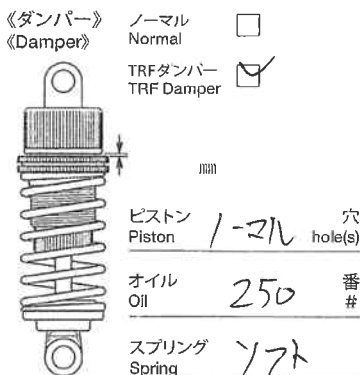
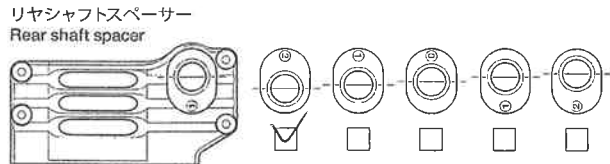
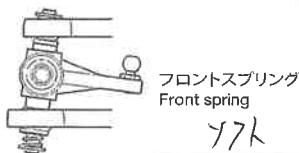
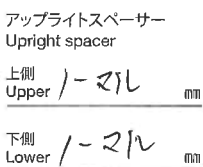
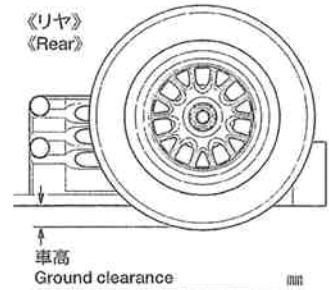
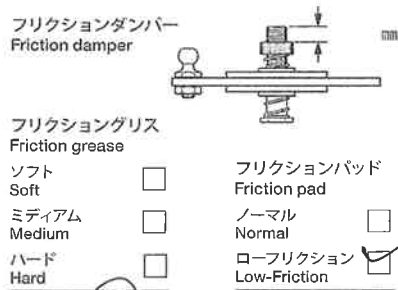
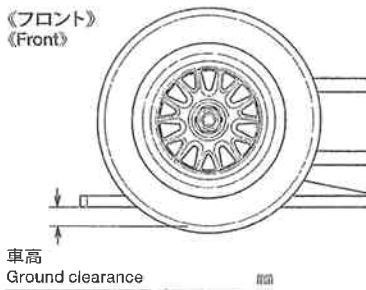
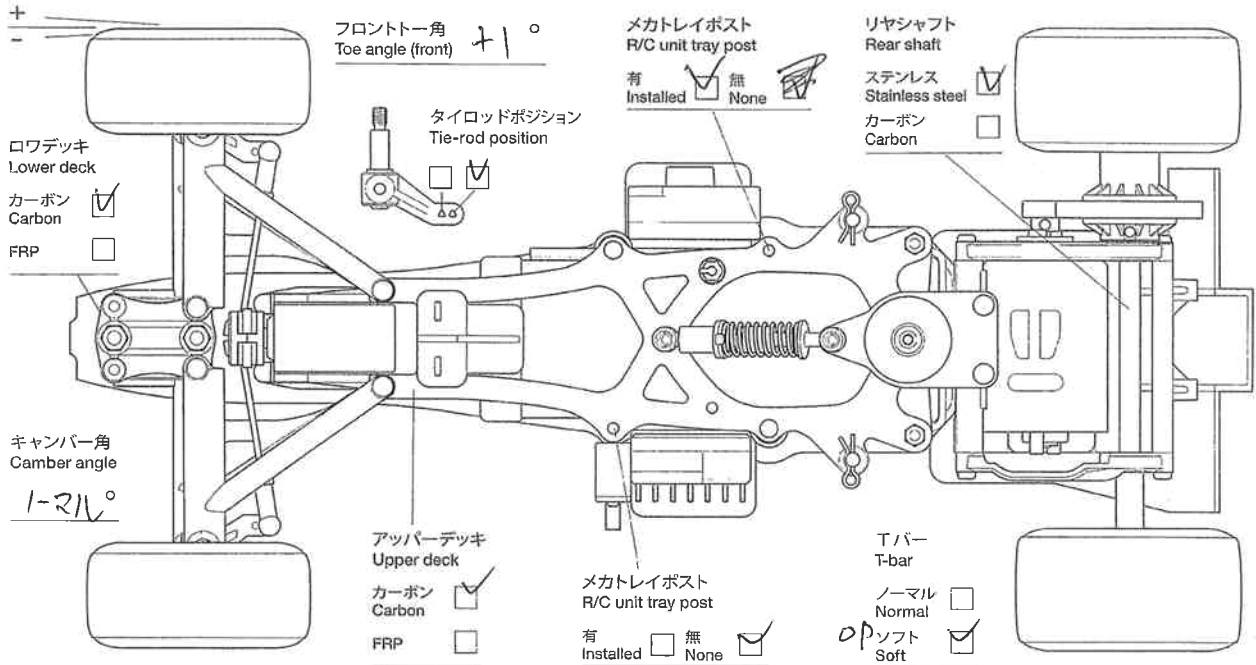

モーター Motor <u>78-シヨラ右</u>	スパークギヤ Spur gear <u>93</u> T	ピニオンギヤ Pinion gear <u>25</u> T
フロントホイール Front wheel <u>F60</u>	フロントタイヤ Front tire <u>1-21Rゴム</u>	フロントタイヤ径 Front tire diameter <u>mm</u>
リヤホイール Rear wheel <u>F60</u>	リヤタイヤ Rear tire <u>OPゴム</u>	リヤタイヤ径 Rear tire diameter <u>mm</u>
ボディ Body <u>F60</u>	フロントウイング Front wing <u>F60</u>	リヤウイング Rear wing <u>F60</u>
バッテリー Battery <u>17E 2200</u>	ベストラップ Best lap	
メモ Memo		