

TB-03

SHAFT DRIVEN 4WD CHASSIS INBOARD FRONT SUSPENSION

Ver 1.00
SETTING SHEET セッティングシート

氏名 Name 田原 善一

日付 Date '10, 8.22

気温 Air temp. 36°C

湿度 Humidity 53%

コース Track タミヤグランプリ水州大会
ビギナーズクラス

コースコンディション Track condition じしスリッパ

路面温度 Track temp.

《フロント》
《Front》

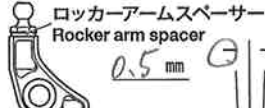
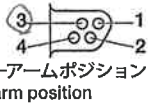

アッパーアームポジション
Upper arm position

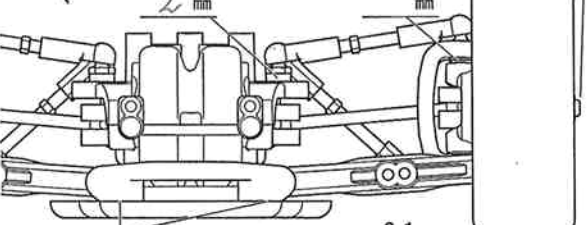

サスマウントスペーサー
Sus. mount spacer

F 1.0 mm
R 0 mm

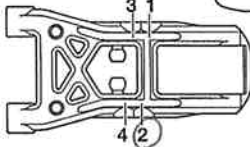

プッシュロッドポジション
Push rod position

《リヤ》
《Rear》

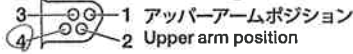

アッパーアームスペーサー
Upper arm spacer

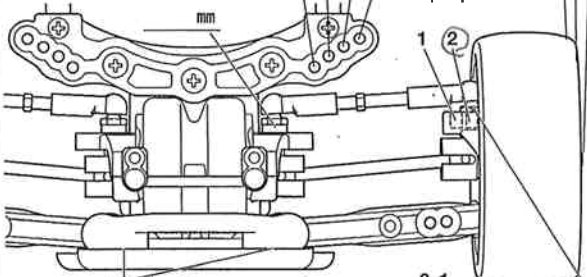

サスマウントスペーサー
Sus. mount spacer

F 1.0 mm
R 1.0 mm

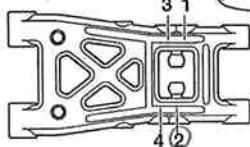

ダンパーポジション
Damper position

ハブキャリア Hub carrier	4
キャンバー角 Camber angle	1.5°
車高 Ground clearance	7 mm
リバウンドストローク Rebound stroke	2 mm
フロントドライブ Front drive	T7
スタビライザー Stabilizer	丸 S-M-H
ホイールハブ + スペーサー Wheel hub + spacer	4+0 mm

リアアップライト Rear uprights	0
キャンバー角 Camber angle	1.5°
車高 Ground clearance	7 mm
リバウンドストローク Rebound stroke	3 mm
スタビライザー Stabilizer	丸 S-M-H
ホイールハブ + スペーサー Wheel hub + spacer	4+0 mm

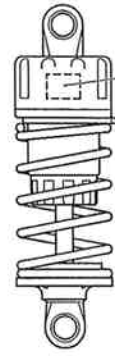

ダンパー Damper	C.V.A.	TRF(OP)
フォーム Form	黒	2 個 Piece(s)
ダンパースペーサー Damper spacer	0	mm
ピストン Piston	3	穴 hole(s)
オイル Oil	200	番 #
スプリング Spring	120-	
プッシュロッド Push rod	12.5	mm

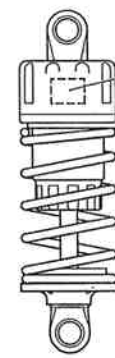
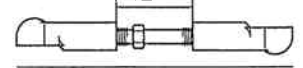

ダンパー Damper	C.V.A.	TRF(OP)
フォーム Form	黒	2 個 Piece(s)
ダンパースペーサー Damper spacer	0	mm
ピストン Piston	3	穴 hole(s)
オイル Oil	400	番 #
スプリング Spring	71-	

メモ
Memo

70点 3159-110-

フロントトー角
Toe angle (front)

Fサスマウント 1xA 1xD
F sus. mount Front Rear

Rサスマウント 1xC 1B
R sus. mount Front Rear

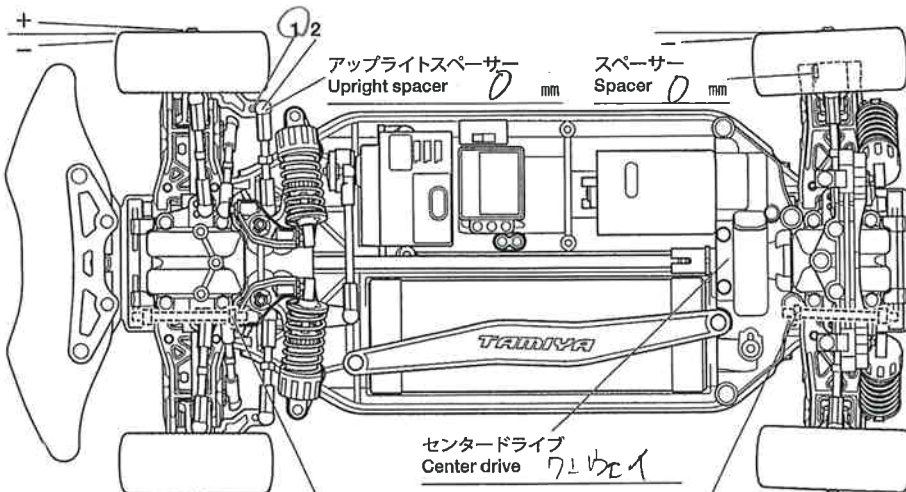

ロワデッキ
Lower deck 1-216

Fサスマウントスペーサー
F sus. arm spacer 2 mm

Rサスマウントスペーサー
R sus. arm spacer 0 mm

モーター ライトコーン
Motor
スパークギヤ ピニオンギヤ
Spur gear Pinion gear
64 T 22 T

バッテリー
Battery Re 2400 7.2V 70T

ボディ
Body BMW 320i

ウイング
Wing バナナカーボン

タイヤ SP1032
Tire MN 6ミニプロポリアル

ホイール Xツキ
Wheel 5本スポーク0

インナー
Tire insert 付属スポンジ

ベストラップ
Best lap